

# LP, BF, VSD, VSO, BS, PS, PF, UF, OM, OML, OMC, NK

## Технические характеристики

### По вопросам продаж и поддержки обращайтесь:

Алматы (7273)495-231  
Ангарск (3955)60-70-56  
Архангельск (8182)63-90-72  
Астрахань (8512)99-46-04  
Барнаул (3852)73-04-60  
Белгород (4722)40-23-64  
Благовещенск (4162)22-76-07  
Брянск (4832)59-03-52  
Владивосток (423)249-28-31  
Владикавказ (8672)28-90-48  
Владимир (4922)49-43-18  
Волгоград (844)278-03-48  
Вологда (8172)26-41-59  
Воронеж (473)204-51-73  
Екатеринбург (343)384-55-89  
Иваново (4932)77-34-06  
Ижевск (3412)26-03-58  
Иркутск (395)279-98-46  
Казань (843)206-01-48

Калининград (4012)72-03-81  
Калуга (4842)92-23-67  
Кемерово (3842)65-04-62  
Киров (8332)68-02-04  
Коломна (4966)23-41-49  
Кострома (4942)77-07-48  
Краснодар (861)203-40-90  
Красноярск (391)204-63-61  
Курск (4712)77-13-04  
Липецк (4742)52-20-81  
Магнитогорск (3519)55-03-13  
Москва (495)268-04-70  
Мурманск (8152)59-64-93  
Набережные Челны (8552)20-53-41  
Нижний Новгород (831)429-08-12  
Новокузнецк (3843)20-46-81  
Ноябрьск (3496)41-32-12  
Новосибирск (383)227-86-73

Омск (3812)21-46-40  
Орел (4862)44-53-42  
Оренбург (3532)37-68-04  
Пенза (8412)22-31-16  
Петрозаводск (8142)55-98-37  
Псков (8112)59-10-37  
Пермь (342)205-81-47  
Ростов-на-Дону (863)308-18-15  
Рязань (4912)46-61-64  
Самара (846)206-03-16  
Саранск (8342)22-96-24  
Санкт-Петербург (812)309-46-40  
Саратов (845)249-38-78  
Севастополь (8692)22-31-93  
Симферополь (3652)67-13-56  
Смоленск (4812)29-41-54  
Сочи (862)225-72-31  
Ставрополь (8652)20-65-13  
Сургут (3462)77-98-35

Сыктывкар (8212)25-95-17  
Тамбов (4752)50-40-97  
Тверь (4822)63-31-35  
Тольятти (8482)63-91-07  
Томск (3822)98-41-53  
Тула (4872)33-79-87  
Тюмень (3452)66-21-18  
Ульяновск (8422)24-23-59  
Улан-Удэ (3012)59-97-51  
Уфа (347)229-48-12  
Хабаровск (4212)92-98-04  
Чебоксары (8352)28-53-07  
Челябинск (351)202-03-61  
Череповец (8202)49-02-64  
Чита (3022)38-34-83  
Якутск (4112)23-90-97  
Ярославль (4852)69-52-93

Россия +7(495)268-04-70

Киргизия +996(312)-96-26-47

Казахстан +7(7172)727-132

usm@nt-rt.ru || <https://ums.nt-rt.ru/>

# Лоток проволочный нерж. сталь AISI304

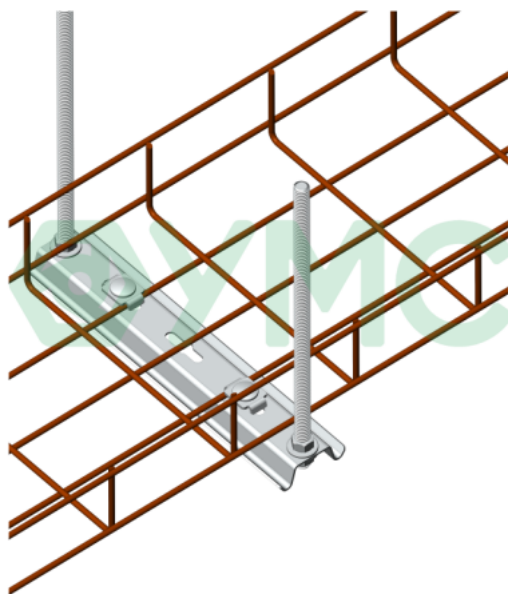
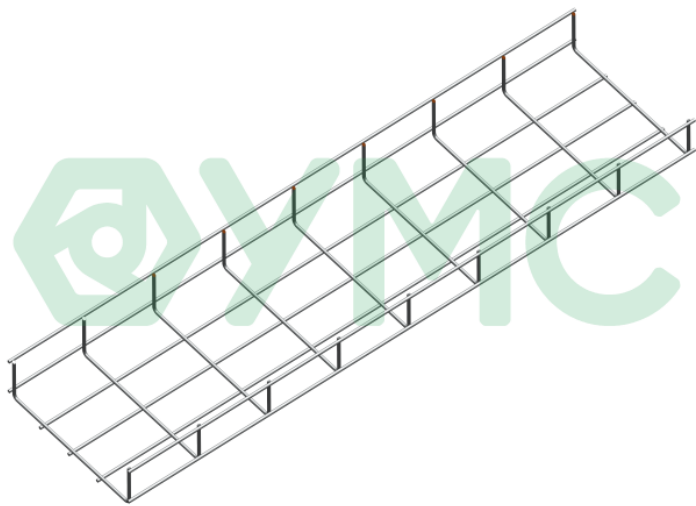

Артикул: LP-35x50-NR

Исполнение

Нержавеющая сталь AISI304

В- ширина лотка, мм

50

100

150

200

300

400

500

600

60

Н-высота борта, мм

35

# Лоток проволочный нерж. сталь AISI304

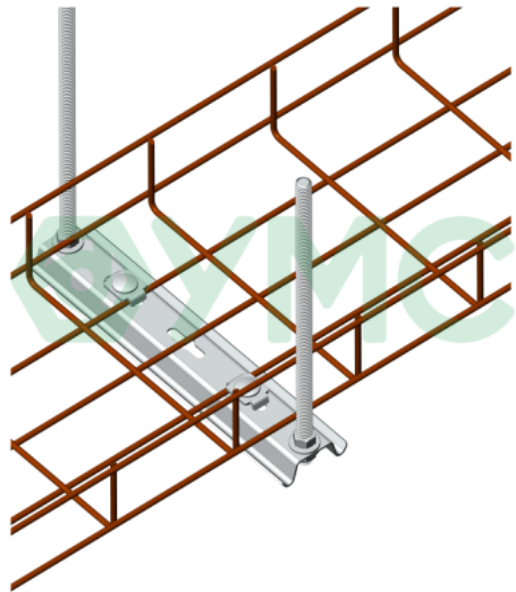
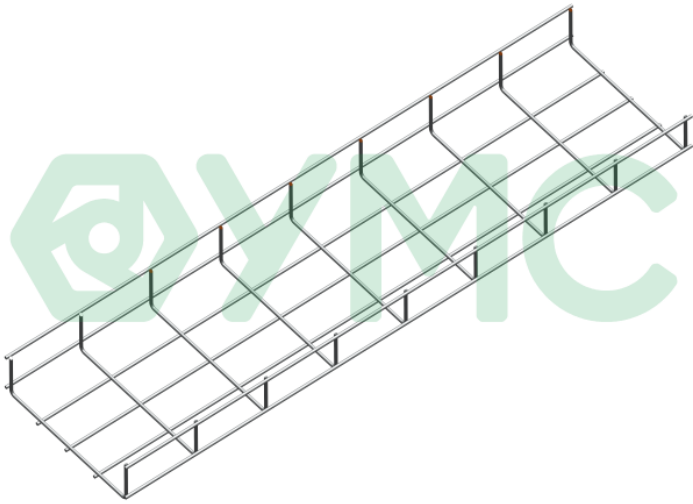

Артикул: LP-35x100-NR

Исполнение

Нержавеющая сталь AISI304

В- ширина лотка, мм

50

100

150

200

300

400

500

600

60

Н-высота борта, мм

100

35

60

85

# Лоток проволочный нерж. сталь AISI304

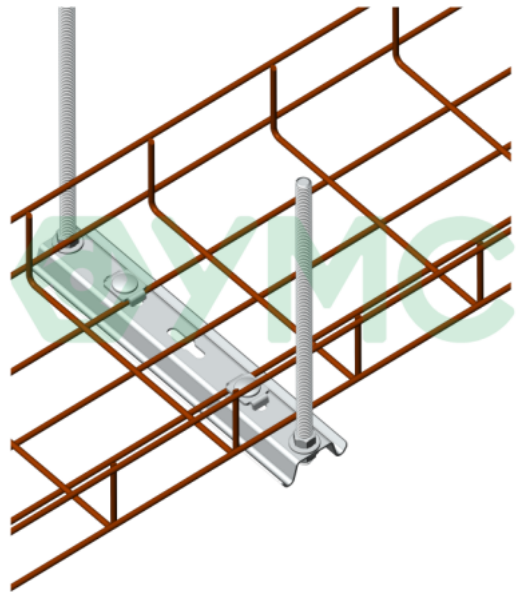
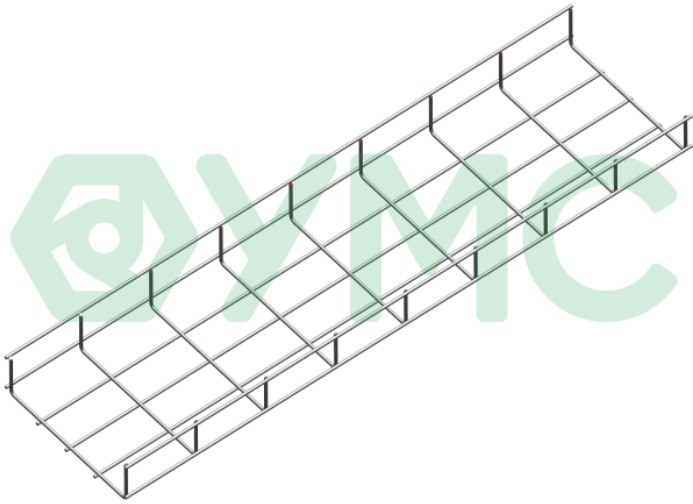

Артикул: LP-35x150-NR

Исполнение

Нержавеющая сталь AISI304

В- ширина лотка, мм

50

100

150

200

300

400

500

600

60

Н-высота борта, мм

100

35

60

85

# Лоток проволочный нерж. сталь AISI304

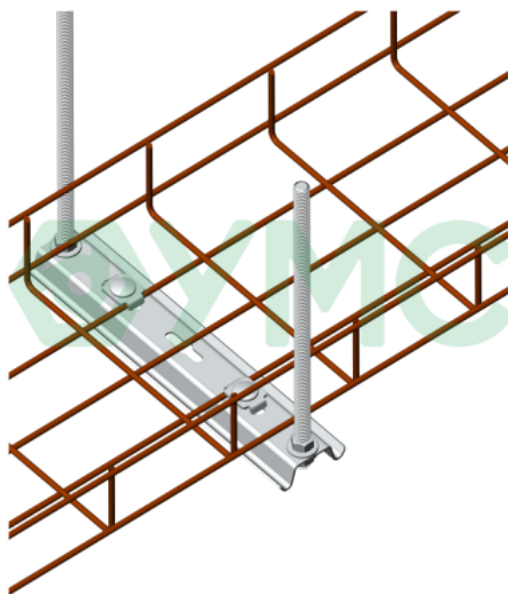
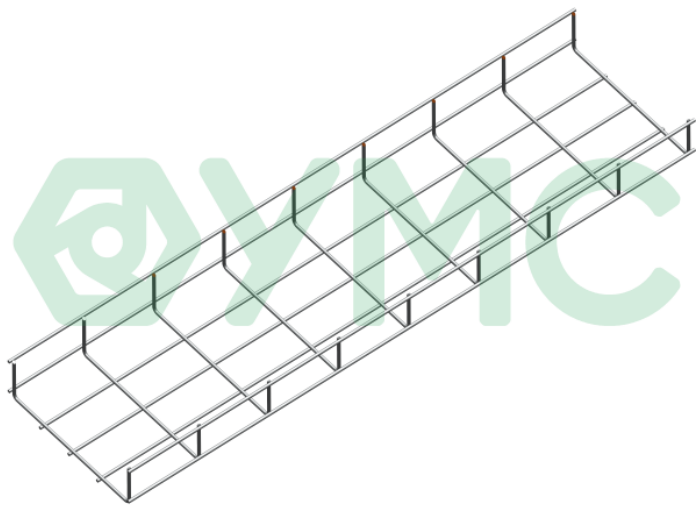

Артикул: LP-35x200-NR

Исполнение

Нержавеющая сталь AISI304

В- ширина лотка, мм

50 100 150 200 300 400 500 600 60

Н-высота борта, мм

100 35 60 85

# Лоток проволочный нерж. сталь AISI304

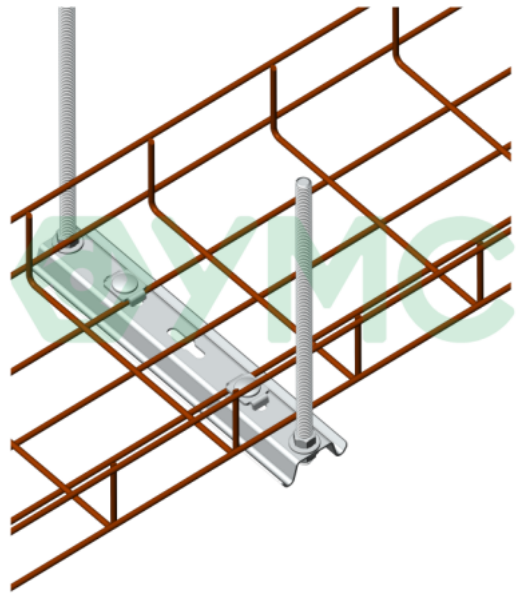
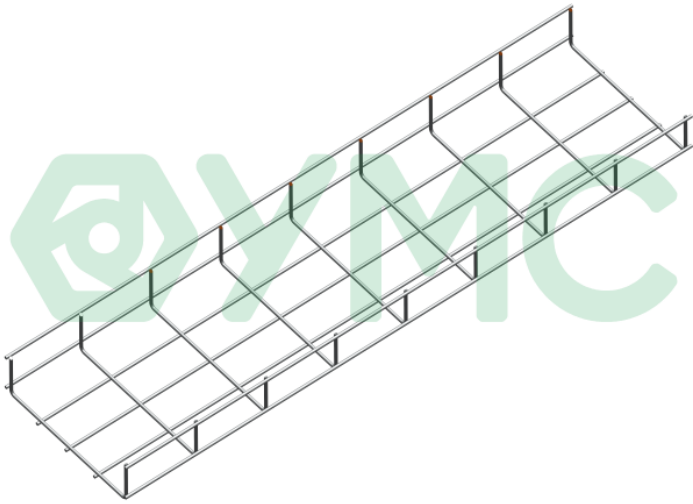

Артикул: LP-35x300-NR

Исполнение

Нержавеющая сталь AISI304

В- ширина лотка, мм

50

100

150

200

300

400

500

600

60

Н-высота борта, мм

100

35

60

85

# Лоток проволочный нерж. сталь AISI304

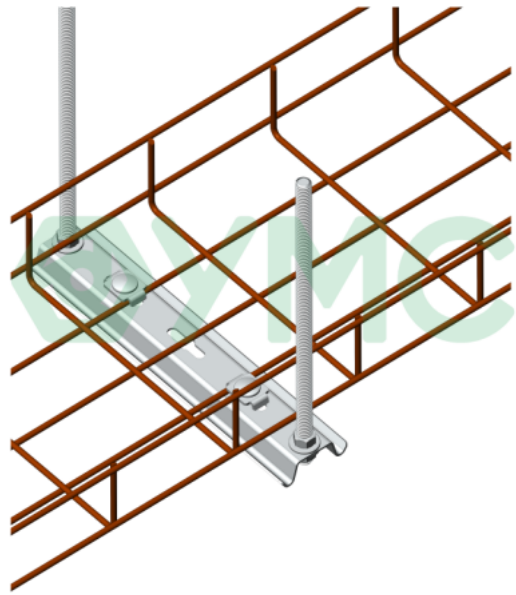
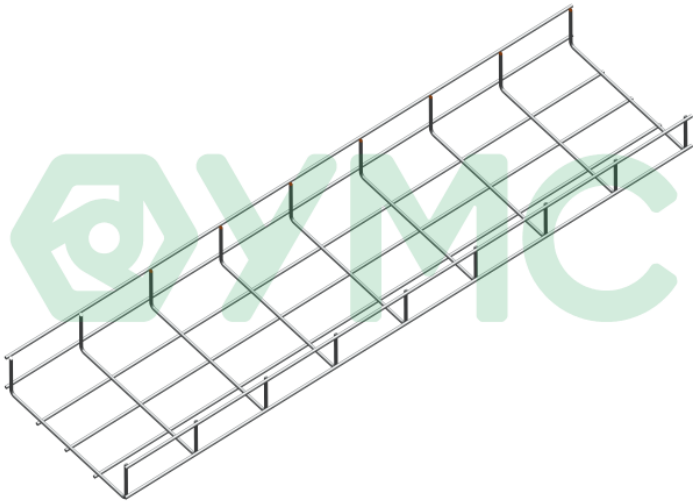

Артикул: LP-35x400-NR

Исполнение

Нержавеющая сталь AISI304

В- ширина лотка, мм

50

100

150

200

300

400

500

600

60

Н-высота борта, мм

100

35

60

85

# Лоток проволочный нерж. сталь AISI304

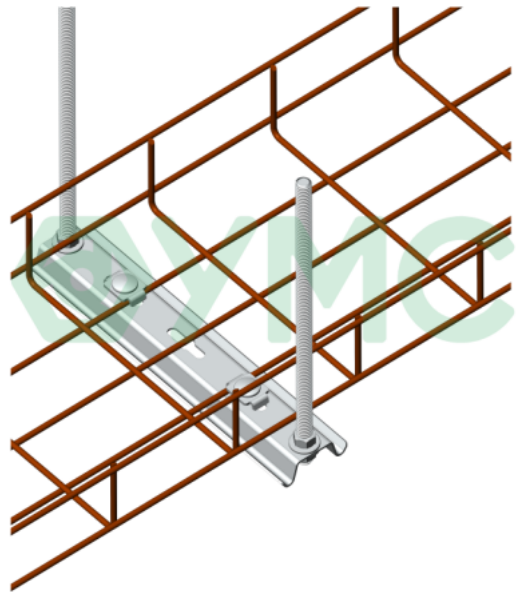
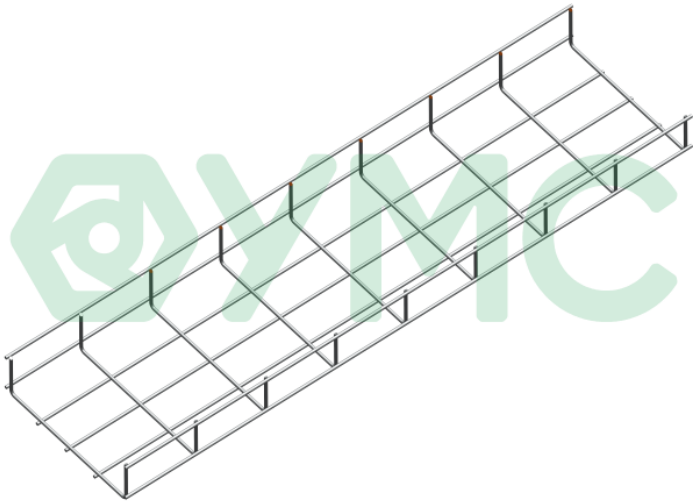

Артикул: LP-35x500-NR

Исполнение

Нержавеющая сталь AISI304

В- ширина лотка, мм

50

100

150

200

300

400

500

600

60

Н-высота борта, мм

100

35

60

85



# Лоток проволочный нерж. сталь AISI304

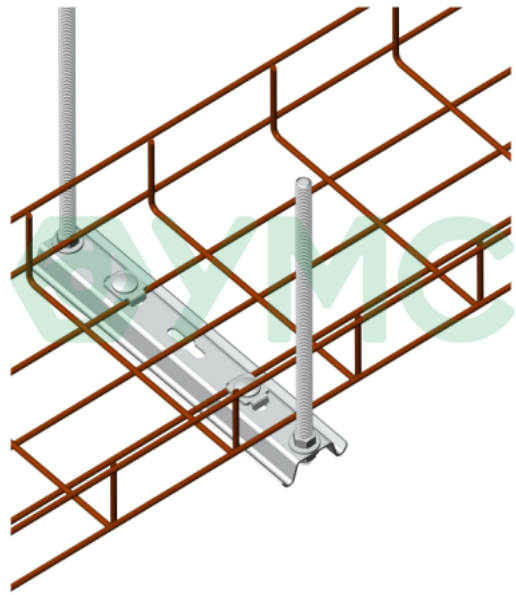
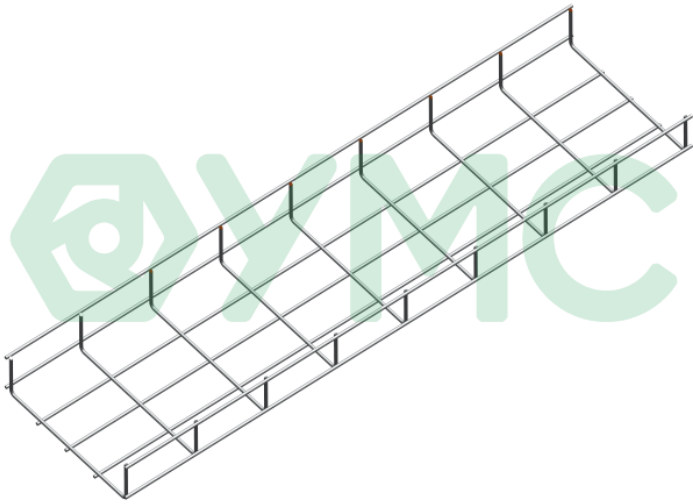

Артикул: LP-100x600-NR

Исполнение

Нержавеющая сталь AISI304

В- ширина лотка, мм

50

100

150

200

300

400

500

600

60

Н-высота борта, мм

100

60

# Лоток проволочный нерж. сталь AISI304

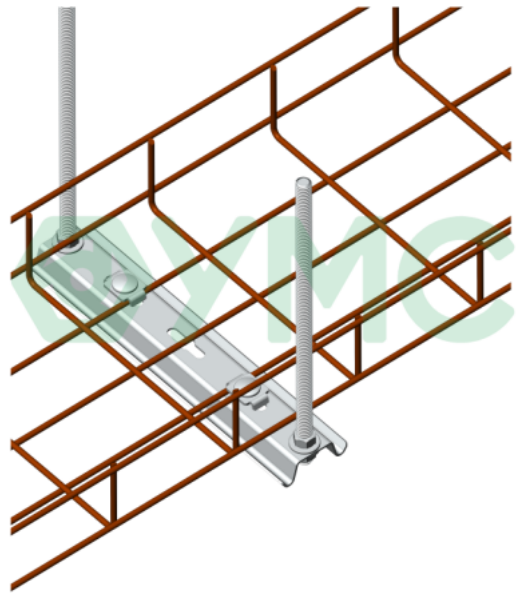
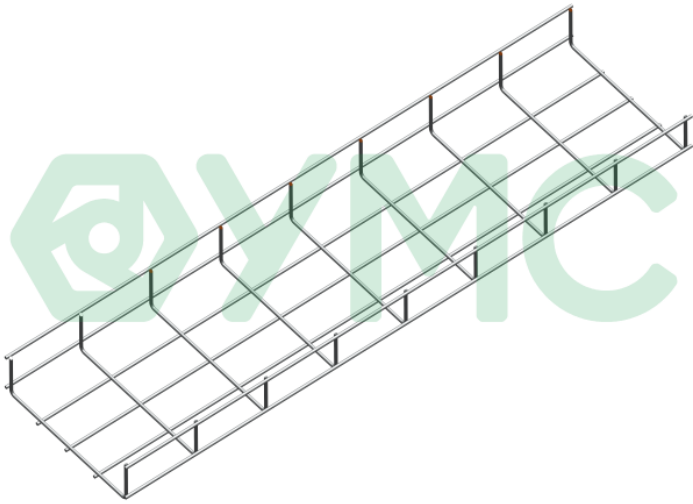

Артикул: LP-60x60-NR

Исполнение

Нержавеющая сталь AISI304

В- ширина лотка, мм

50

100

150

200

300

400

500

600

60

Н-высота борта, мм

60

# Лоток проволочный нерж. сталь AISI304

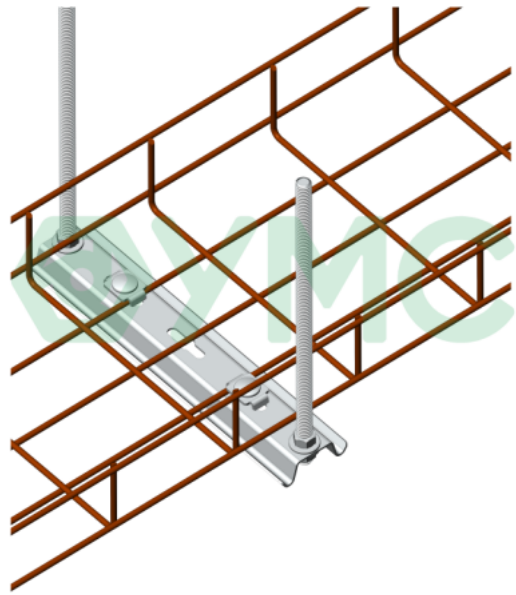
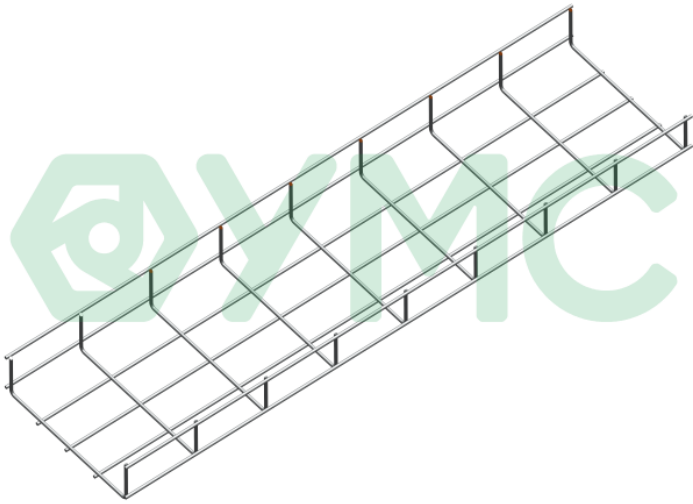

Артикул: LP-100x100-NR

Исполнение

Нержавеющая сталь AISI304

В- ширина лотка, мм

50

100

150

200

300

400

500

600

60

Н-высота борта, мм

100

35

60

85

# Лоток проволочный нерж. сталь AISI304

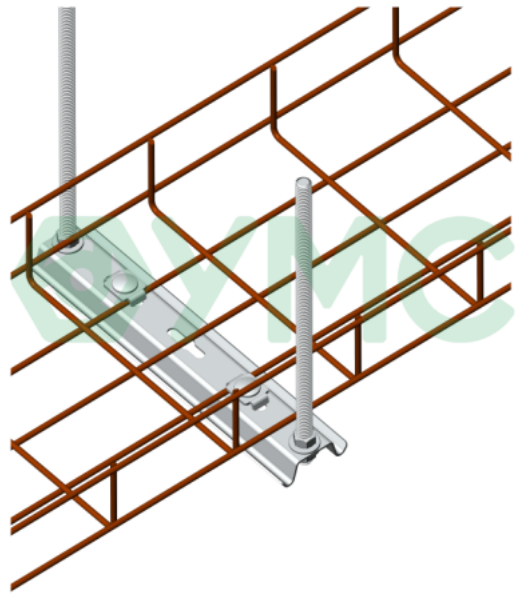
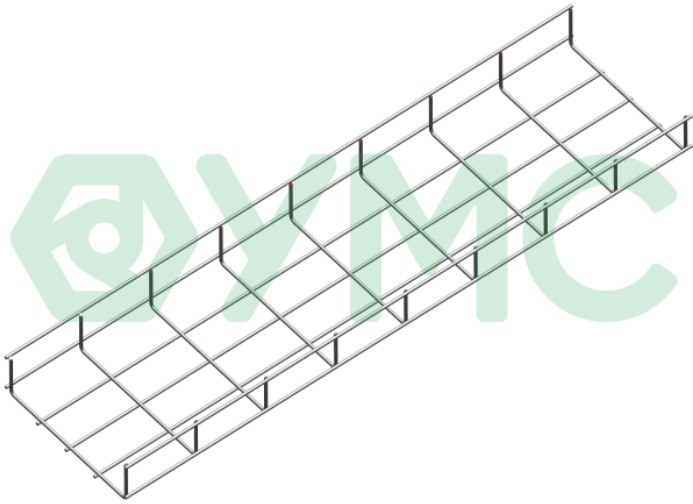

Артикул: LP-60x100-NR

Исполнение

Нержавеющая сталь AISI304

В- ширина лотка, мм

50

100

150

200

300

400

500

600

60

Н-высота борта, мм

100

35

60

85

# Лоток проволочный нерж. сталь AISI304

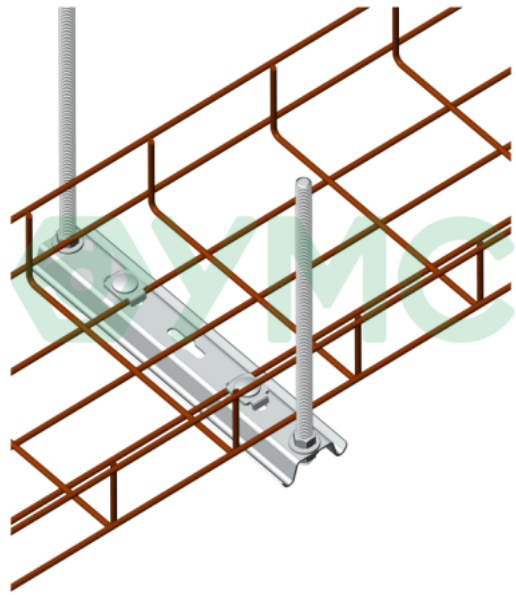
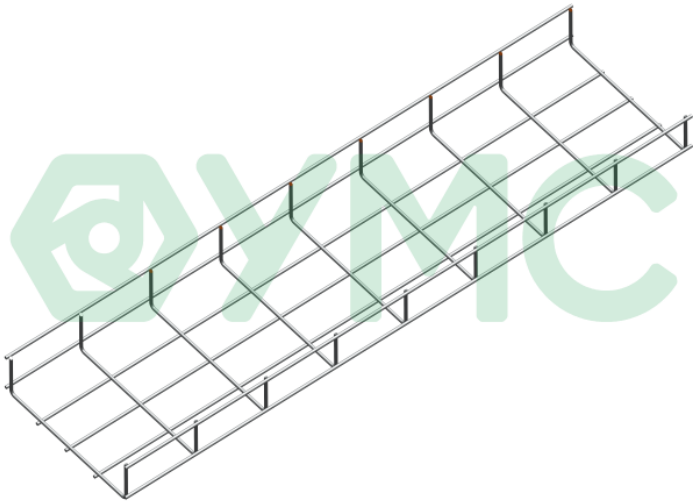

Артикул: LP-85x100-NR

Исполнение

Нержавеющая сталь AISI304

В- ширина лотка, мм

50

100

150

200

300

400

500

600

60

Н-высота борта, мм

100

35

60

85

# Лоток проволочный нерж. сталь AISI304

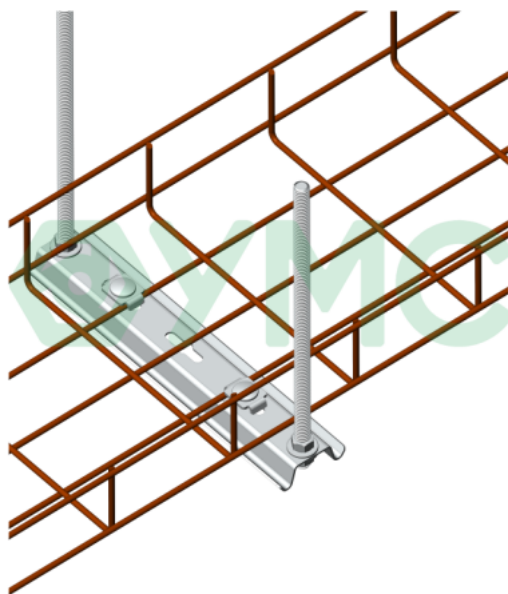
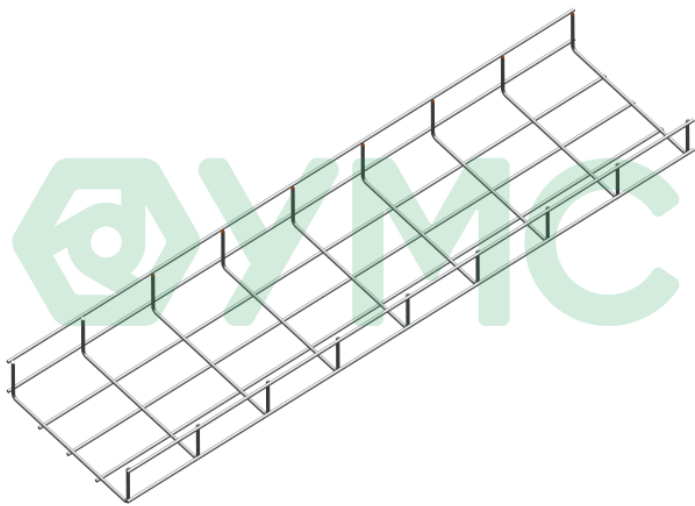

Артикул: LP-100x150-NR

Исполнение

Нержавеющая сталь AISI304

В- ширина лотка, мм

50 100 150 200 300 400 500 600 60

Н-высота борта, мм

100 35 60 85

# Лоток проволочный нерж. сталь AISI304

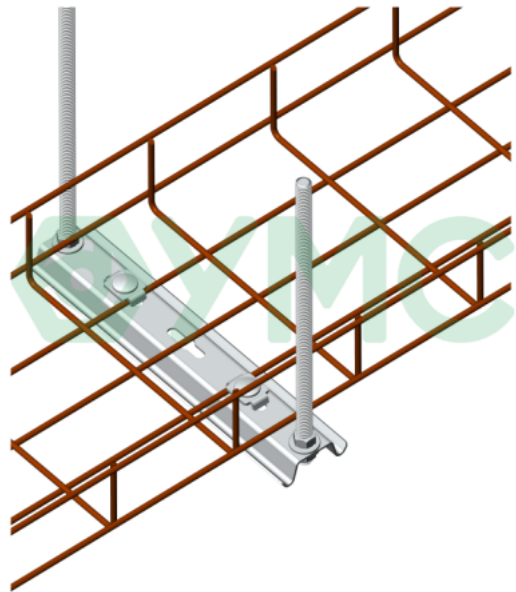
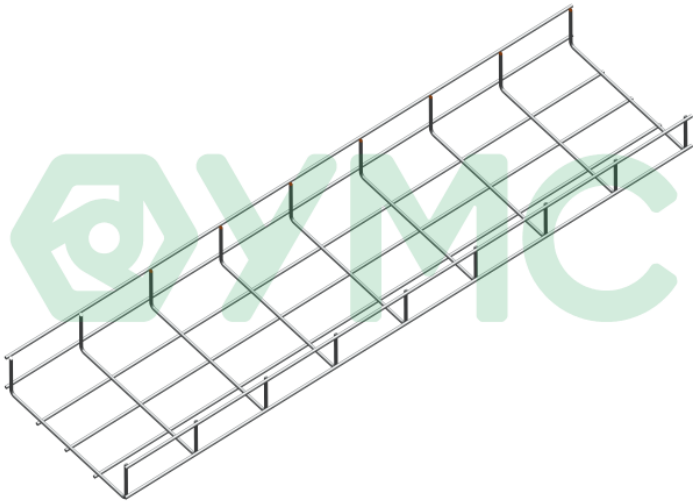

Артикул: LP-60x150-NR

Исполнение

Нержавеющая сталь AISI304

В- ширина лотка, мм

50

100

150

200

300

400

500

600

60

Н-высота борта, мм

100

35

60

85

# Лоток проволочный нерж. сталь AISI304

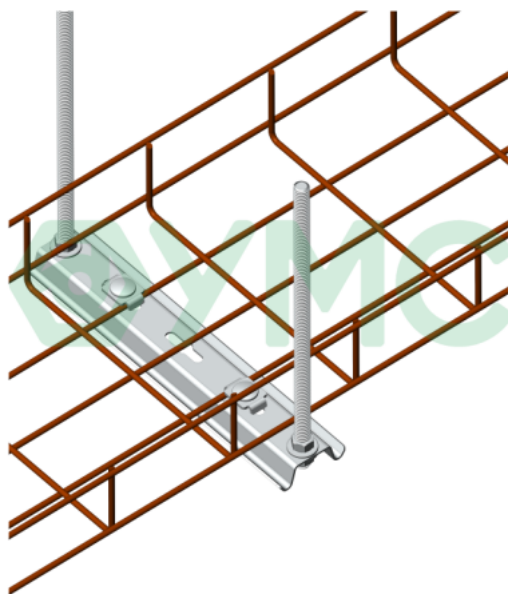
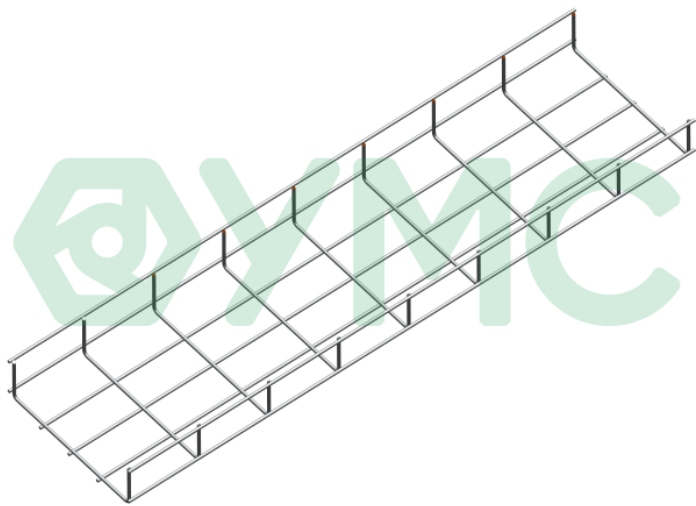

Артикул: LP-85x150-NR

Исполнение

Нержавеющая сталь AISI304

В- ширина лотка, мм

50

100

150

200

300

400

500

600

60

Н-высота борта, мм

100

35

60

85



# Лоток проволочный нерж. сталь AISI304

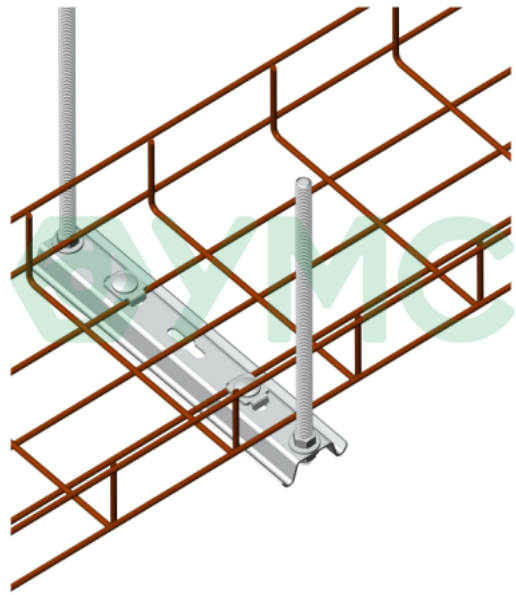
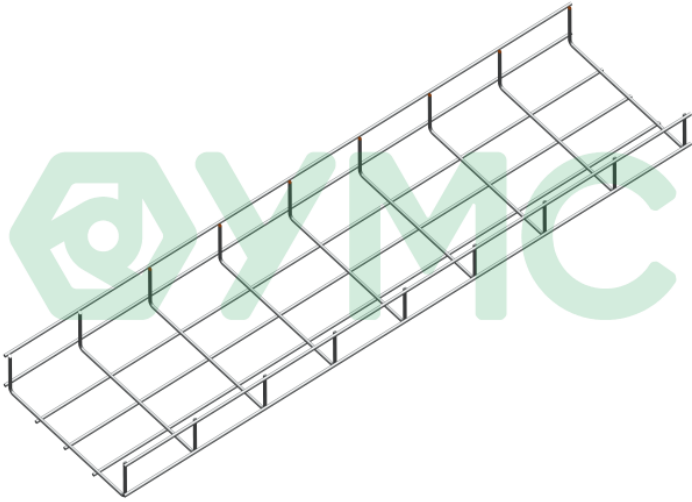

Артикул: LP-100x200-NR

Исполнение

Нержавеющая сталь AISI304

В- ширина лотка, мм

50

100

150

200

300

400

500

600

60

Н-высота борта, мм

100

35

60

85

# Лоток проволочный нерж. сталь AISI304

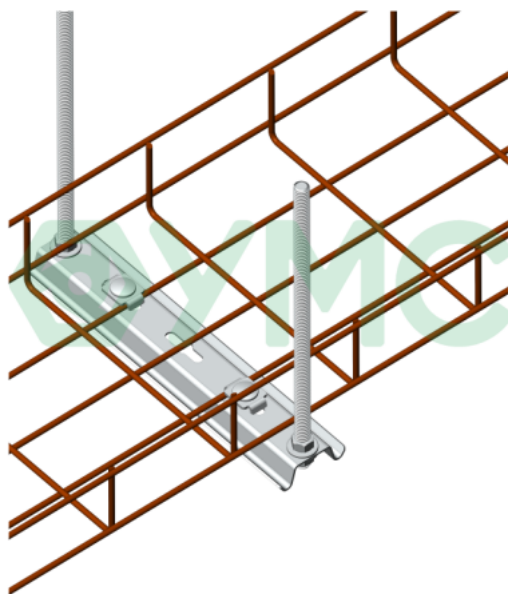
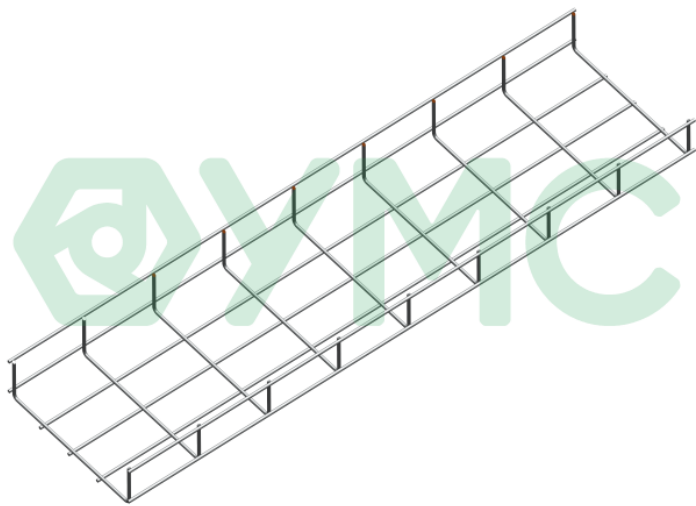

Артикул: LP-60x200-NR

Исполнение

Нержавеющая сталь AISI304

В- ширина лотка, мм

50 100 150 200 300 400 500 600 60

Н-высота борта, мм

100 35 60 85

# Лоток проволочный нерж. сталь AISI304

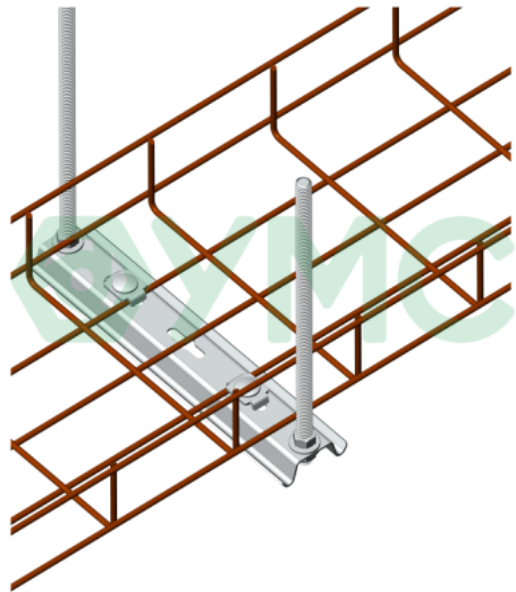
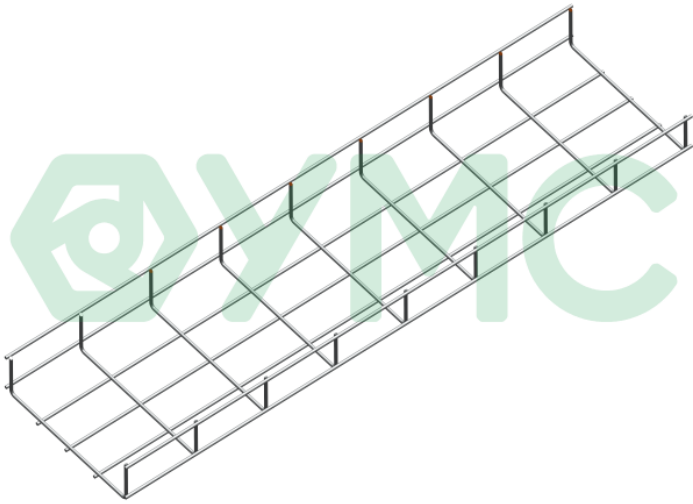

Артикул: LP-85x200-NR

Исполнение

Нержавеющая сталь AISI304

В- ширина лотка, мм

50

100

150

200

300

400

500

600

60

Н-высота борта, мм

100

35

60

85

# Лоток проволочный нерж. сталь AISI304

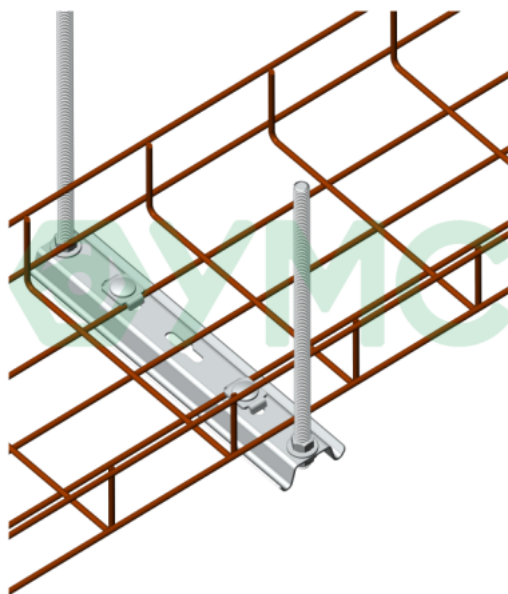
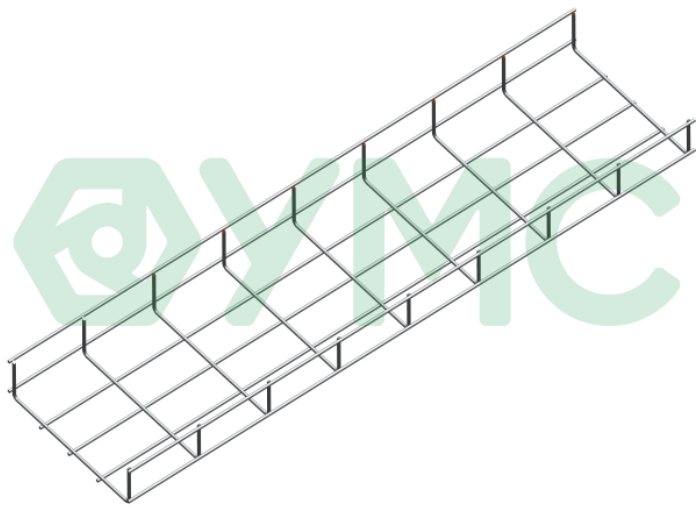

Артикул: LP-100x300-NR

Исполнение

Нержавеющая сталь AISI304

В- ширина лотка, мм

50

100

150

200

300

400

500

600

60

Н-высота борта, мм

100

35

60

85

# Лоток проволочный нерж. сталь AISI304

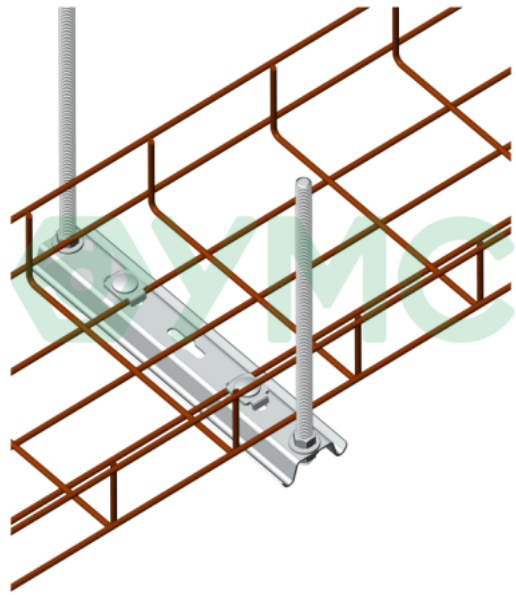
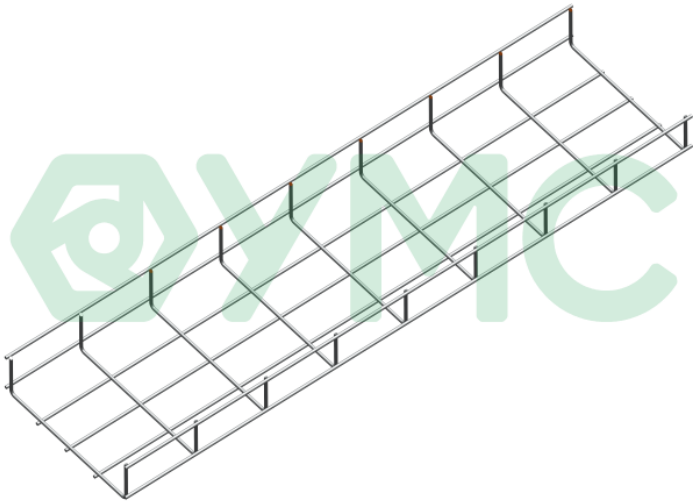

Артикул: LP-60x300-NR

Исполнение

Нержавеющая сталь AISI304

В- ширина лотка, мм

50

100

150

200

300

400

500

600

60

Н-высота борта, мм

100

35

60

85

# Лоток проволочный нерж. сталь AISI304

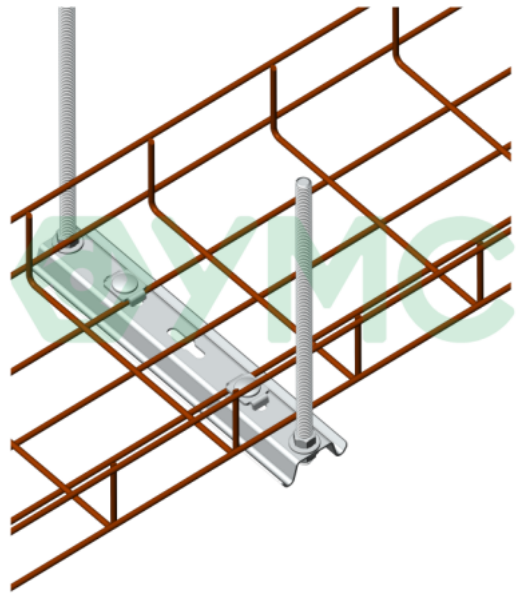
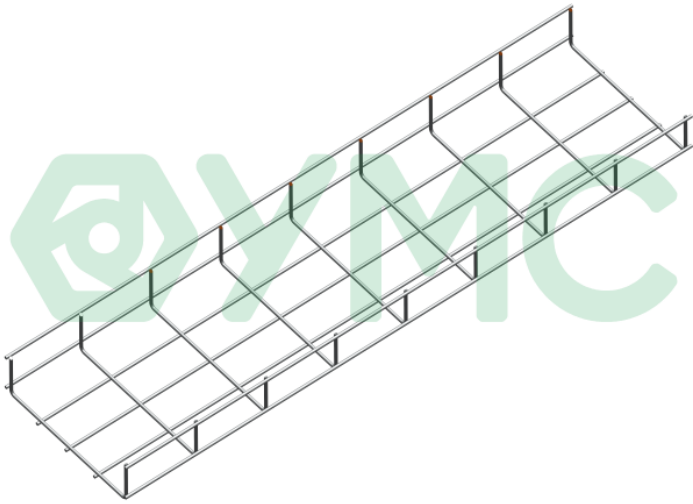

Артикул: LP-85x300-NR

Исполнение

Нержавеющая сталь AISI304

В- ширина лотка, мм

50

100

150

200

300

400

500

600

60

Н-высота борта, мм

100

35

60

85

# Лоток проволочный нерж. сталь AISI304

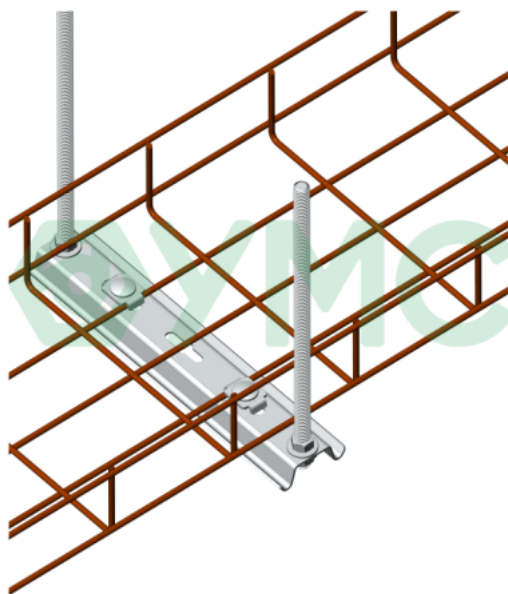
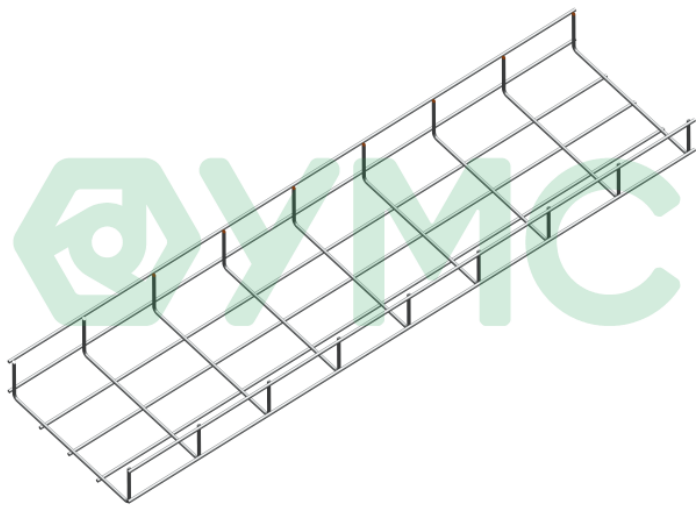

Артикул: LP-100x400-NR

Исполнение

Нержавеющая сталь AISI304

В- ширина лотка, мм

50

100

150

200

300

400

500

600

60

Н-высота борта, мм

100

35

60

85

# Лоток проволочный нерж. сталь AISI304

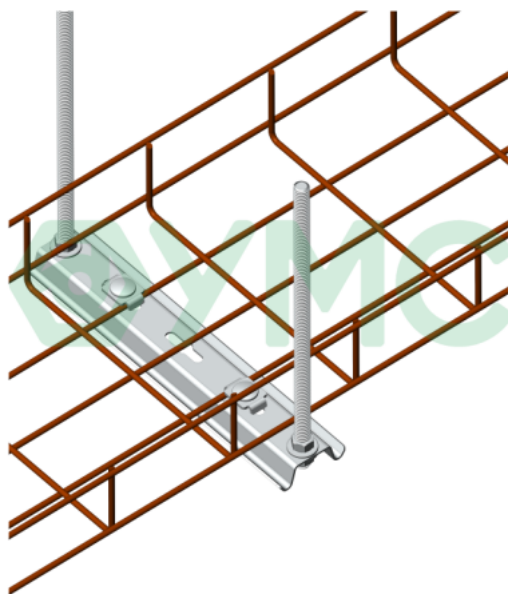
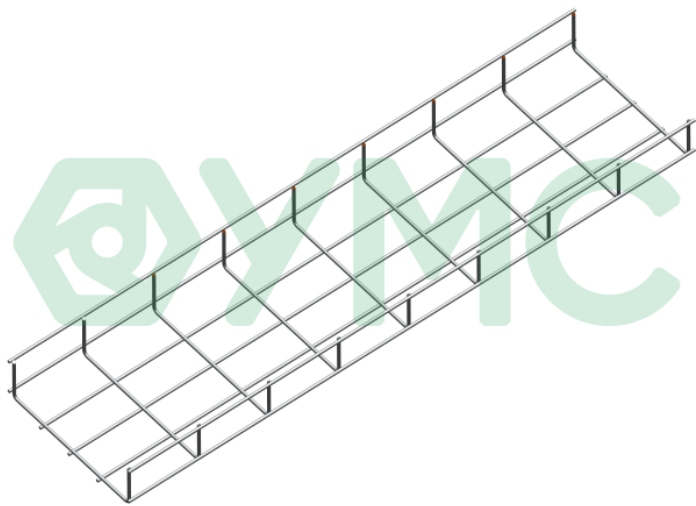

Артикул: LP-60x400-NR

Исполнение

Нержавеющая сталь AISI304

В- ширина лотка, мм

50

100

150

200

300

400

500

600

60

Н-высота борта, мм

100

35

60

85



# Лоток проволочный нерж. сталь AISI304

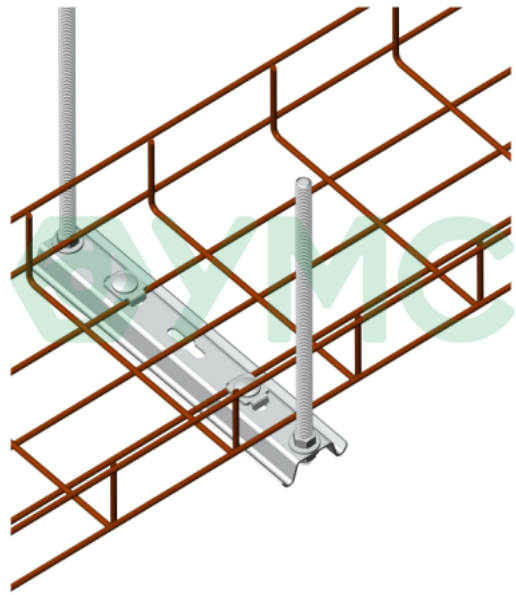
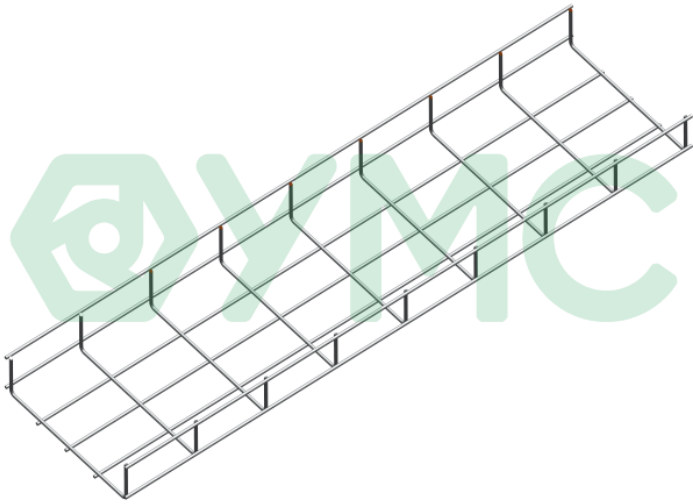

Артикул: LP-85x400-NR

Исполнение

Нержавеющая сталь AISI304

В- ширина лотка, мм

50

100

150

200

300

400

500

600

60

Н-высота борта, мм

100

35

60

85

# Лоток проволочный нерж. сталь AISI304

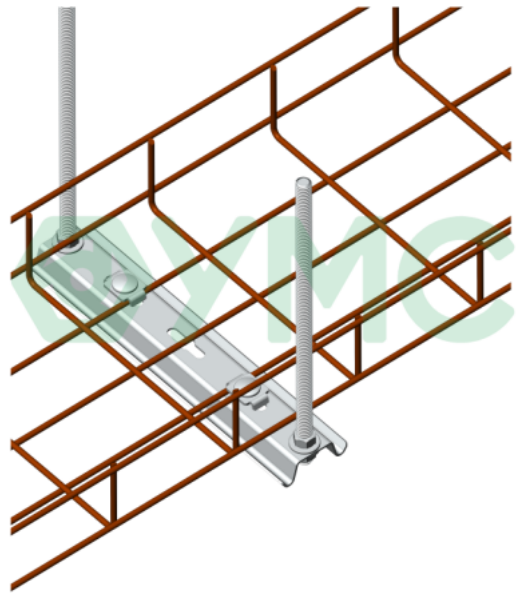
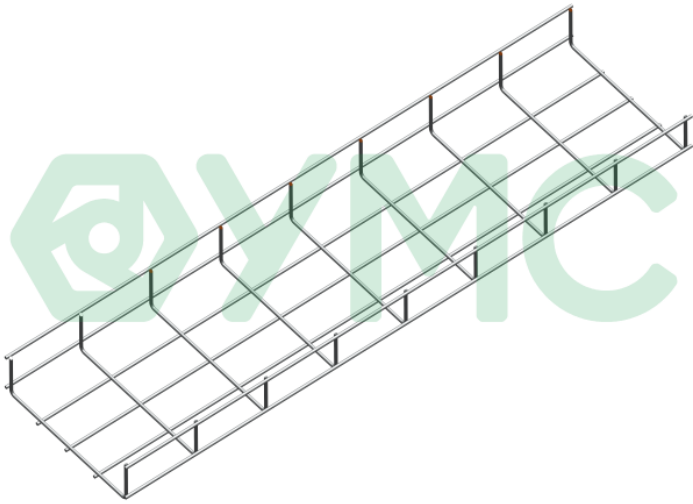

Артикул: LP-100x500-NR

Исполнение

Нержавеющая сталь AISI304

В- ширина лотка, мм

50

100

150

200

300

400

500

600

60

Н-высота борта, мм

100

35

60

85

# Лоток проволочный нерж. сталь AISI304

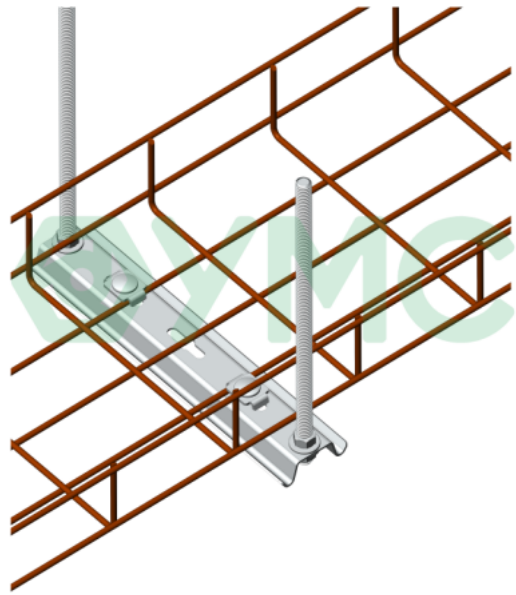
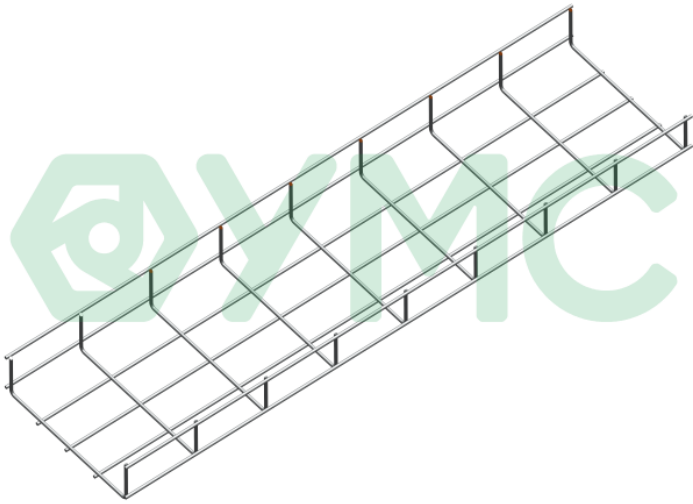

Артикул: LP-60x500-NR

Исполнение

Нержавеющая сталь AISI304

В- ширина лотка, мм

50

100

150

200

300

400

500

600

60

Н-высота борта, мм

100

35

60

85

# Лоток проволочный нерж. сталь AISI304

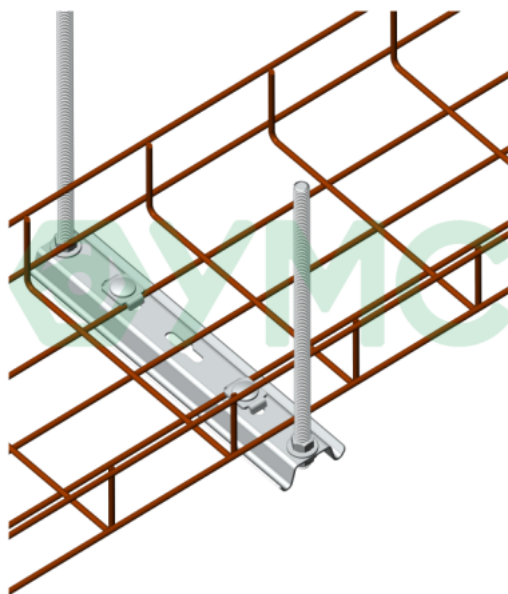
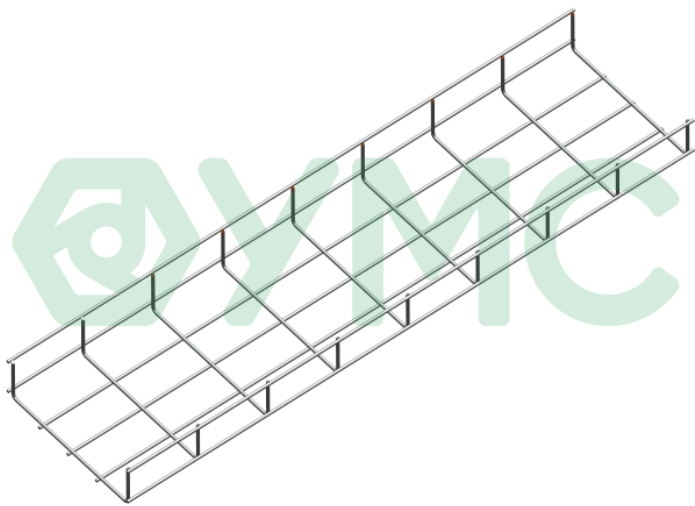

Артикул: LP-85x500-NR

Исполнение

Нержавеющая сталь AISI304

В- ширина лотка, мм

50

100

150

200

300

400

500

600

60

Н-высота борта, мм

100

35

60

85

# Лоток проволочный нерж. сталь AISI304

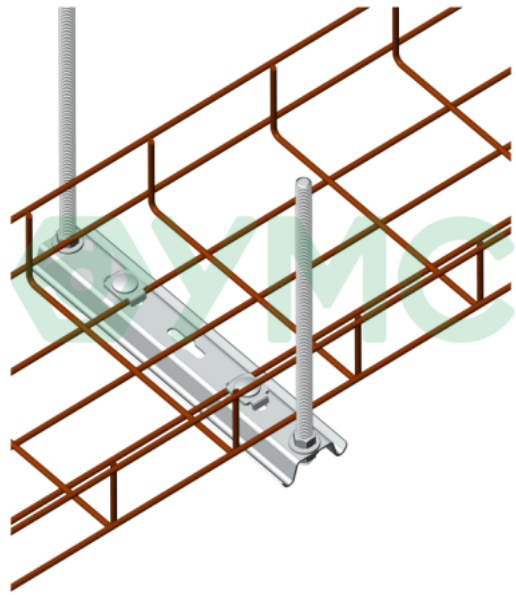
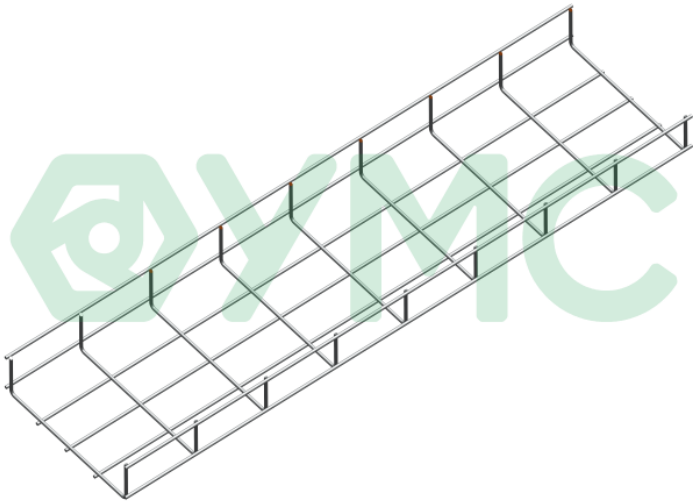

Артикул: LP-100x600-NR

Исполнение

Нержавеющая сталь AISI304

В- ширина лотка, мм

50

100

150

200

300

400

500

600

60

Н-высота борта, мм

100

60

# Лоток проволочный нерж. сталь AISI304

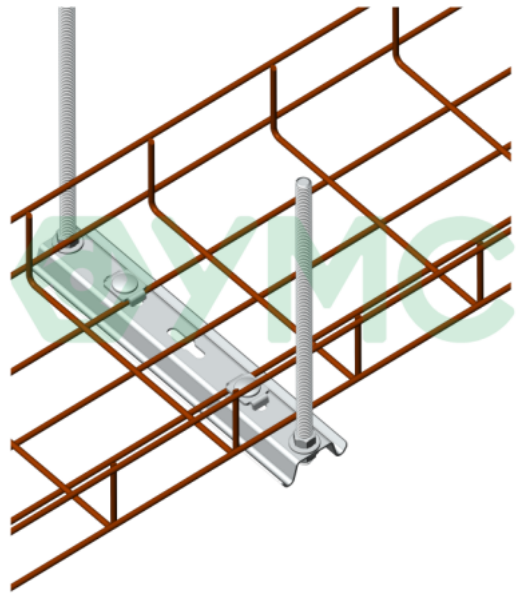
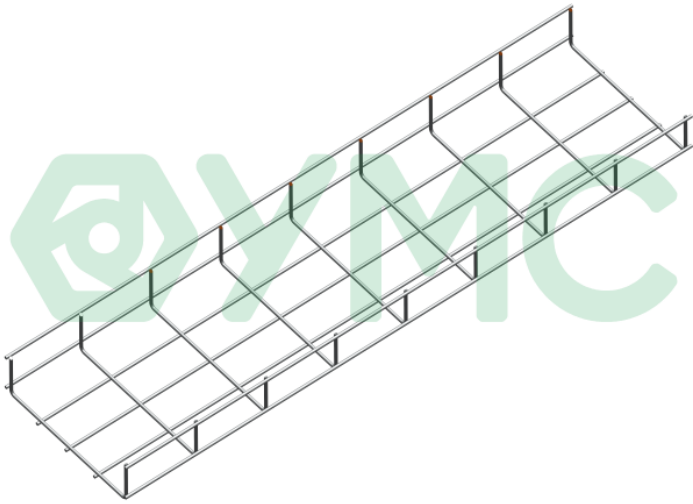

Артикул: LP-60x600-NR

Исполнение

Нержавеющая сталь AISI304

В- ширина лотка, мм

50

100

150

200

300

400

500

600

60

Н-высота борта, мм

100

60

# Галерея

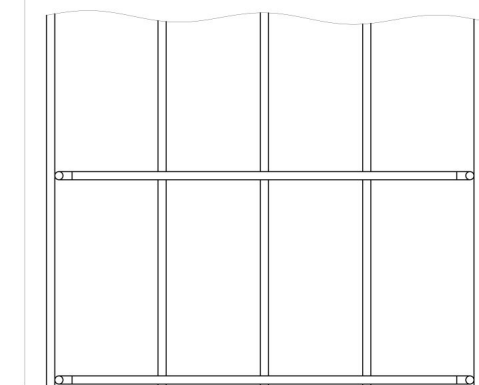
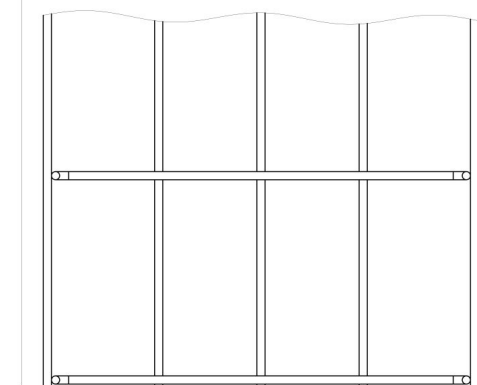
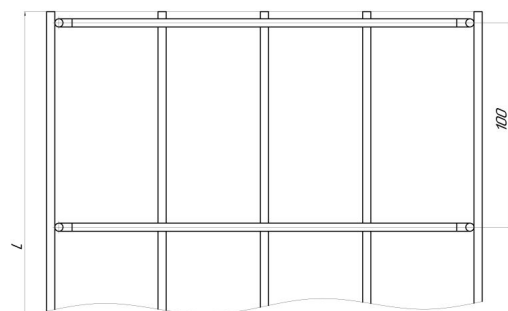
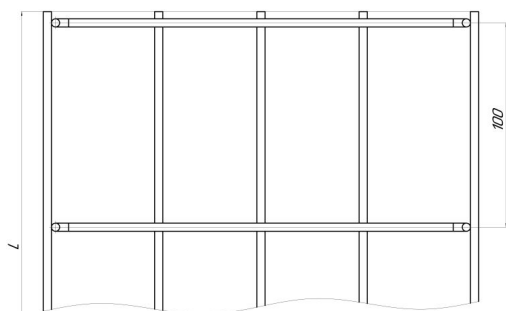
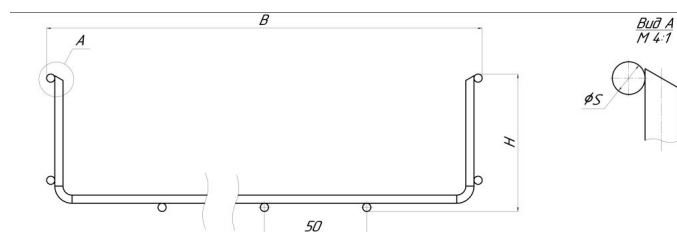
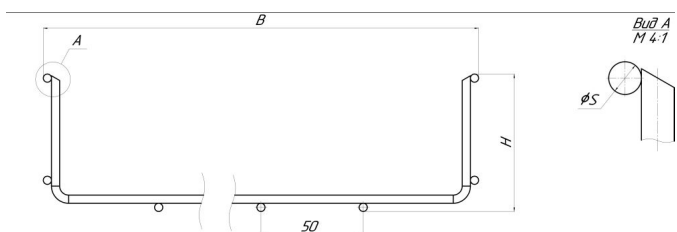

# Большой фиксатор нерж. сталь AISI304

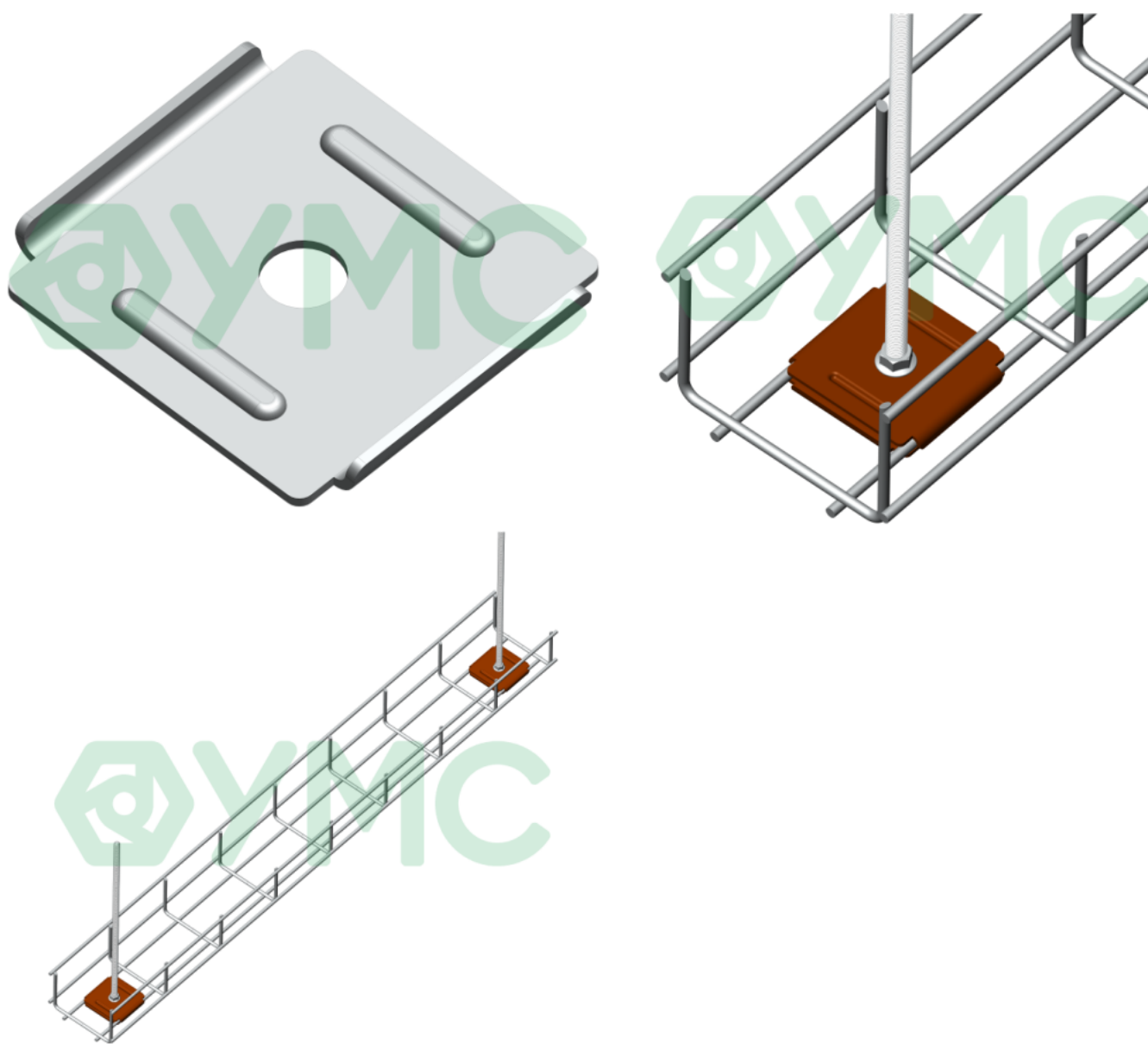

Артикул: BF-NR

Исполнение

Нержавеющая сталь AISI304

Характеристики

Материал — Нержавеющая сталь



# Галерея

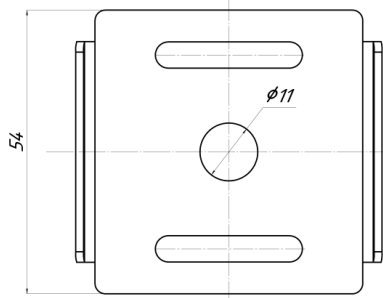
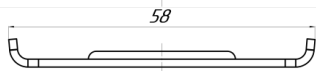
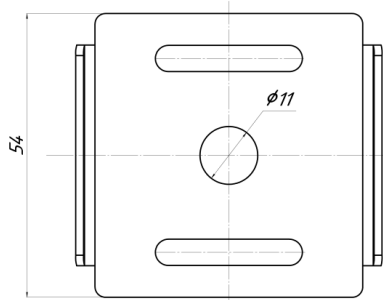

# Винтовой соединитель двойной нерж.сталь AISI304

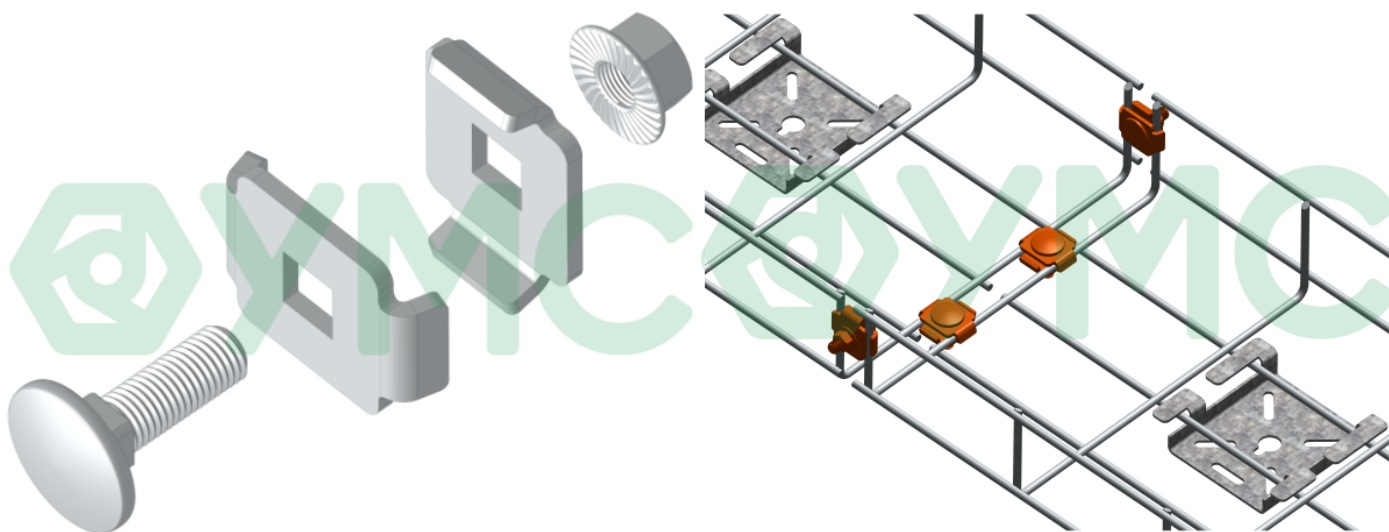

Артикул: VSD-NR

Исполнение

Нержавеющая сталь AISI304

Характеристики

Материал — Нержавеющая сталь

# Галерея

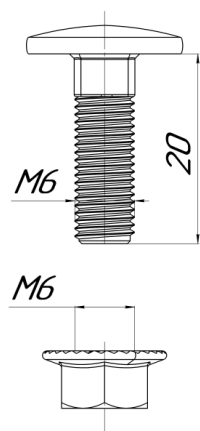
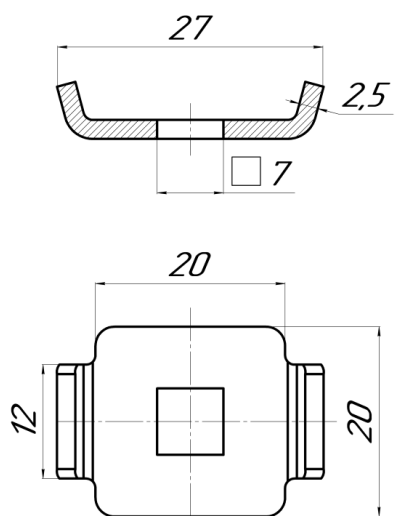

# Винтовой соединитель одинарный нерж.сталь AISI304

---

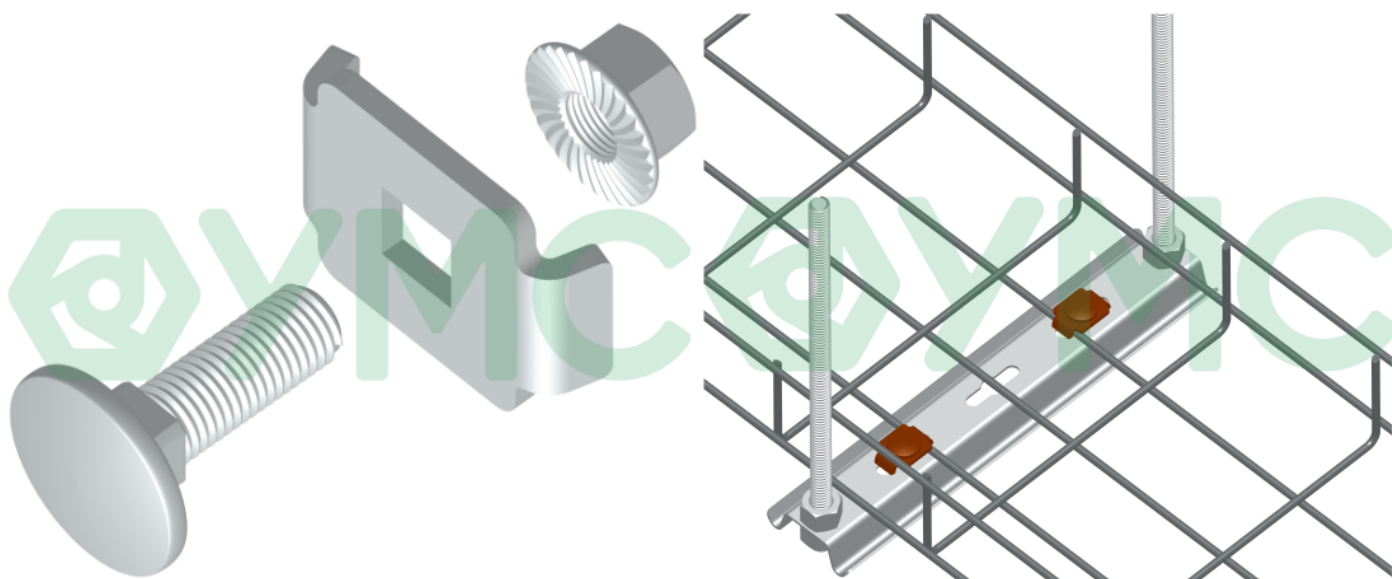

Артикул: VSO-NR

---

Исполнение

Нержавеющая сталь AISI304

Характеристики

Материал — Нержавеющая сталь

---

# Галерея

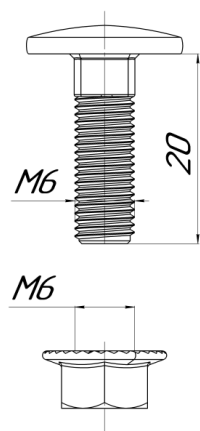
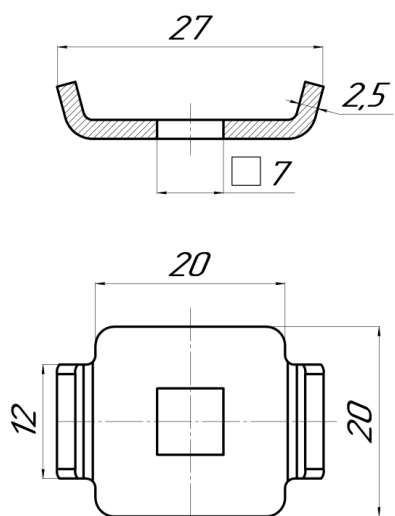

# Безвинтовой соединитель нерж. сталь AISI304

---

Артикул: BS-NR

---

Исполнение

Нержавеющая сталь AISI304

Характеристики

Материал — Нержавеющая сталь

---

# Перфорированный соединитель нерж. сталь AISI304

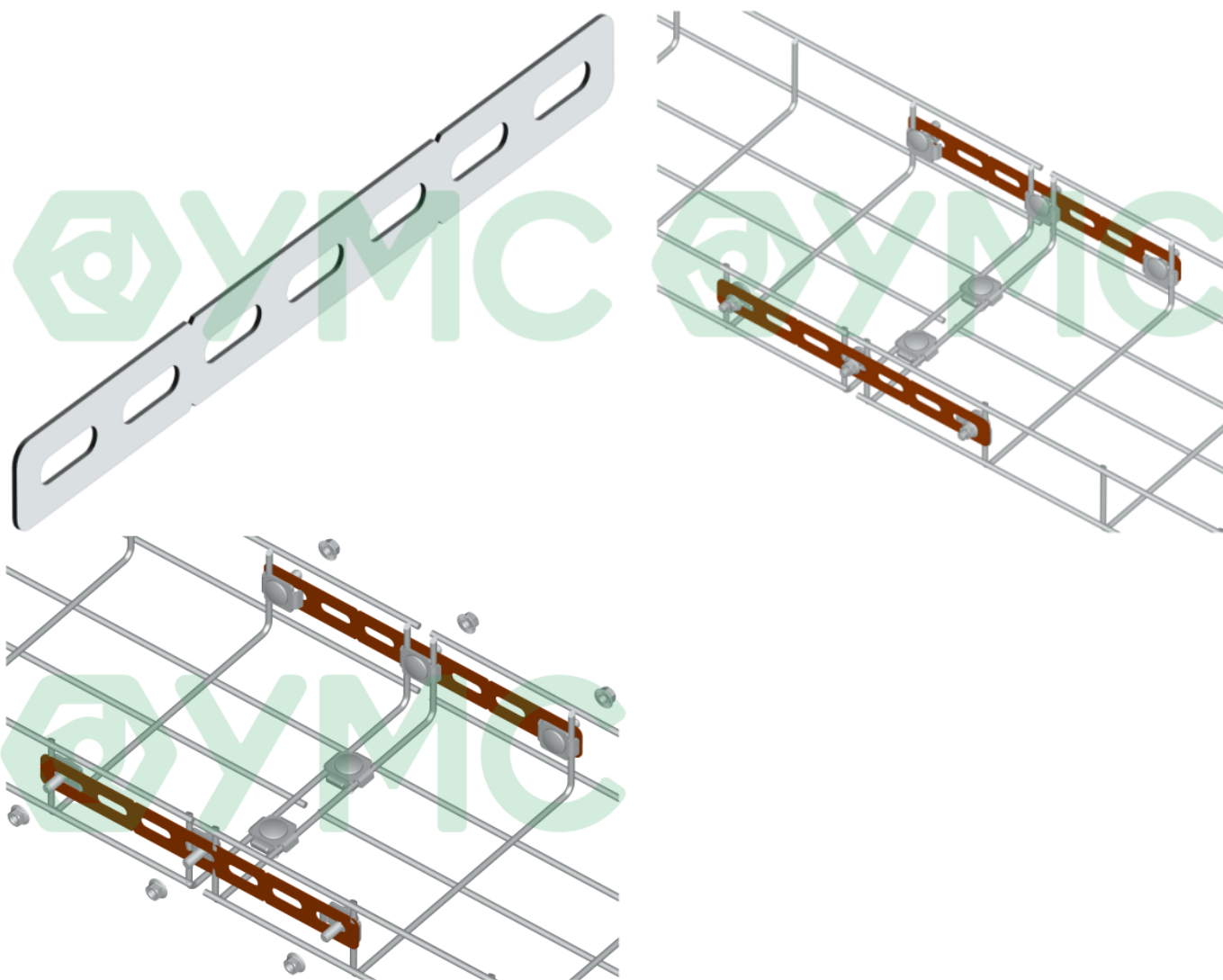

Артикул: PS-NR

Исполнение

Нержавеющая сталь AISI304

Характеристики

Материал — Нержавеющая сталь

# Галерея

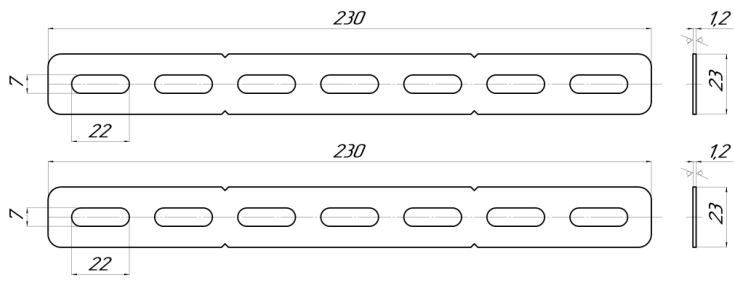



# Потолочный фиксатор нерж. сталь AISI304

---

Артикул: PF-NR

---

Исполнение

Нержавеющая сталь AISI304

Характеристики

Материал — Нержавеющая сталь

---

# Универсальный фиксатор нерж. сталь AISI304

---

Артикул: UF-NR

---

Исполнение

Нержавеющая сталь AISI304

Характеристики

Материал — Нержавеющая сталь

---

# Подвес прямой (омега) нерж. сталь AISI304

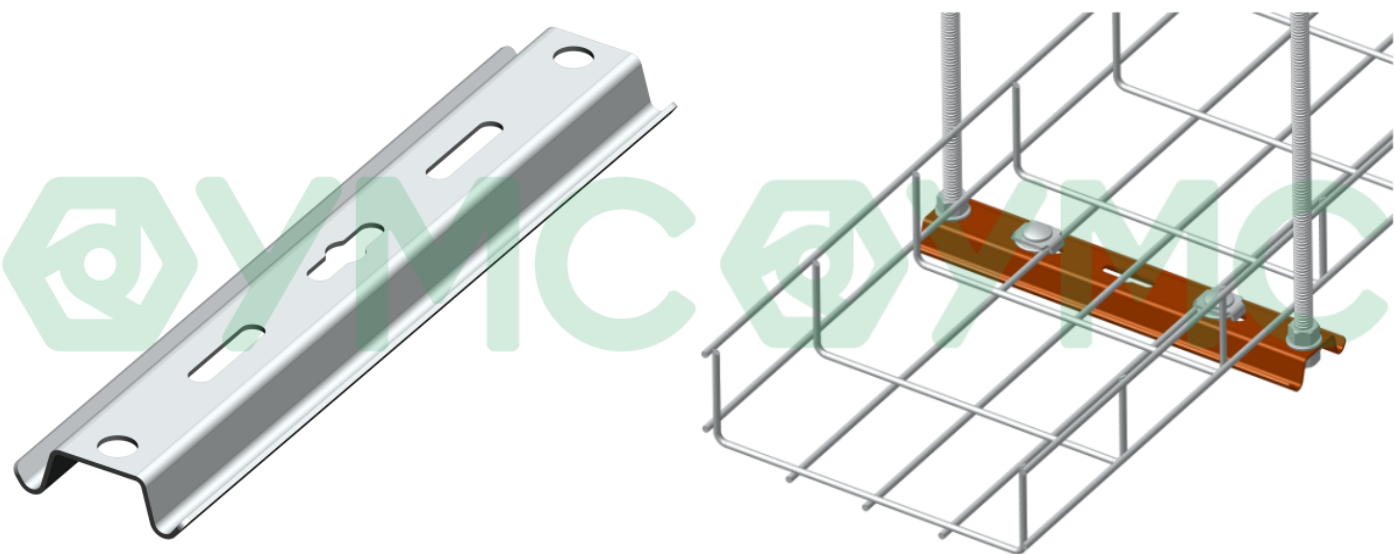

Артикул: OM-200-NR, OM-300-NR, OM-400-NR, OM-500-NR

Исполнение

Нержавеющая сталь AISI304

L, мм

200

300

400

500

Характеристики

Материал — Нержавеющая сталь

Вес — 0.22

## Описание

— Применяется для подвеса лотка на шпильку

- Сложная форма профиля позволяет выдерживать повышенные нагрузки
- Настенная установка
- Напольная установка
- Для фиксации рекомендуется использовать ВСО

## Галерея

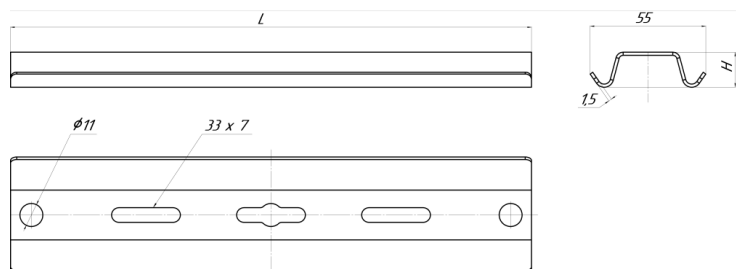

# Подвес настенный (омега) нерж. сталь AISI304

Артикул: OML-100-NR, OML-150-NR, OML-200-NR, OML-300-NR, OML-400-NR

## Исполнение

Нержавеющая сталь AISI304

## L, мм

100

150

200

300

400

## Характеристики

Материал — Нержавеющая сталь

Вес — 0.19

## Описание

- L-образная консоль для крепления инженерных коммуникаций
- Сложная форма профиля позволяет выдерживать повышенные нагрузки
- Удобно использовать в ограниченном пространстве

# Подвес потолочный (омега) нерж. сталь AISI304

---

Артикул: OMS-100-NR, OMS-200-NR, OMS-300-NR, OMS-400-NR

---

Исполнение

Нержавеющая сталь AISI304

L, мм

100

200

300

400

Характеристики

Материал — Нержавеющая сталь

Вес — 0.30

---

## Описание

- Омега-профиль для крепления инженерных коммуникаций
- Сложная форма профиля позволяет выдерживать повышенные нагрузки

# Подвес прямой быстр. фикс. (омега) нерж. сталь AISI304

---

Артикул: OM-100-BS-NR, OM-150-BS-NR, OM-200-BS-NR, OM-300-BS-NR, OM-400-BS-NR, OM-500-BS-NR

---

Исполнение

Нержавеющая сталь AISI304

L, мм

100

150

200

300

400

500

Характеристики

Материал — Нержавеющая сталь

---

# Подвес настенный быстр. фикс. (омега) нерж. сталь AISI304

---

Артикул: OML-100-BS-NR, OML-150-BS-NR, OML-200-BS-NR, OML-300-BS-NR, OML-400-BS-NR

---

Исполнение

Нержавеющая сталь AISI304

L, мм

100

150

200

300

400

Характеристики

Материал — Нержавеющая сталь

---



# Подвес потолочный быстр. фикс. (омега) нерж. сталь AISI304

---

Артикул: OMC-100-BS-NR, OMC-150-BS-NR, OMC-200-BS-NR, OMC-300-BS-NR

---

Исполнение

Нержавеющая сталь AISI304

L, мм

100

150

200

300

Характеристики

Материал — Нержавеющая сталь

---

# Настенная консоль нерж. сталь AISI304

---

Артикул: NK-100-NR, NK-150-NR, NK-200-NR, NK-300-NR, NK-400-NR

---

Исполнение

Нержавеющая сталь AISI304

L, мм

100

150

200

300

400

Характеристики

Материал — Нержавеющая сталь

---

**По вопросам продаж и поддержки обращайтесь:**

Алматы (7273)495-231  
Ангарск (3955)60-70-56  
Архангельск (8182)63-90-72  
Астрахань (8512)99-46-04  
Барнаул (3852)73-04-60  
Белгород (4722)40-23-64  
Благовещенск (4162)22-76-07  
Брянск (4832)59-03-52  
Владивосток (423)249-28-31  
Владикавказ (8672)28-90-48  
Владимир (4922)49-43-18  
Волгоград (844)278-03-48  
Вологда (8172)26-41-59  
Воронеж (473)204-51-73  
Екатеринбург (343)384-55-89  
Иваново (4932)77-34-06  
Ижевск (3412)26-03-58  
Иркутск (395)279-98-46  
Казань (843)206-01-48  
Россия +7(495)268-04-70

Калининград (4012)72-03-81  
Калуга (4842)92-23-67  
Кемерово (3842)65-04-62  
Киров (8332)68-02-04  
Коломна (4966)23-41-49  
Кострома (4942)77-07-48  
Краснодар (861)203-40-90  
Красноярск (391)204-63-61  
Курск (4712)77-13-04  
Курган (3522)50-90-47  
Липецк (4742)52-20-81  
Магнитогорск (3519)55-03-13  
Москва (495)268-04-70  
Мурманск (8152)59-64-93  
Набережные Челны (8552)20-53-41  
Нижний Новгород (831)429-08-12  
Новокузнецк (3843)20-46-81  
Ноябрьск (3496)41-32-12  
Новосибирск (383)227-86-73  
Киргизия +996(312)-96-26-47

Омск (3812)21-46-40  
Орел (4862)44-53-42  
Оренбург (3532)37-68-04  
Пенза (8412)22-31-16  
Петрозаводск (8142)55-98-37  
Псков (8112)59-10-37  
Пермь (342)205-81-47  
Ростов-на-Дону (863)308-18-15  
Рязань (4912)46-61-64  
Самара (846)206-03-16  
Саранск (8342)22-96-24  
Санкт-Петербург (812)309-46-40  
Саратов (845)249-38-78  
Севастополь (8692)22-31-93  
Симферополь (3652)67-13-56  
Смоленск (4812)29-41-54  
Сочи (862)225-72-31  
Ставрополь (8652)20-65-13  
Сургут (3462)77-98-35  
Казахстан +7(7172)727-132

Сыктывкар (8212)25-95-17  
Тамбов (4752)50-40-97  
Тверь (4822)63-31-35  
Тольятти (8482)63-91-07  
Томск (3822)98-41-53  
Тула (4872)33-79-87  
Тюмень (3452)66-21-18  
Ульяновск (8422)24-23-59  
Улан-Удэ (3012)59-97-51  
Уфа (347)229-48-12  
Хабаровск (4212)92-98-04  
Чебоксары (8352)28-53-07  
Челябинск (351)202-03-61  
Череповец (8202)49-02-64  
Чита (3022)38-34-83  
Якутск (4112)23-90-97  
Ярославль (4852)69-52-93